

# RECEPTOR DE TV DIGITAL

## ISDB-T 1-SEG SET TOP BOX



imagem ilustrativa - versão 1.2

Tecnoworld Comércio Import. Export. Ltda.  
Av. Dr. Chucrí Zaidan, 80 - Bloco C - 10º andar  
Ed. Morumbi Square - Vila Cordeiro  
Cep: 04583-909 - São Paulo - SP  
[www.emaxx.com.br](http://www.emaxx.com.br)



**e-max**

## Manual do Usuário

### Índice:

1.....Atenção.....	3
2.....Características.....	4
3.....Controle remoto.....	5
4.....Fontes de Alimentação.....	6
5.....Conectores.....	6
6.....Modo de uso.....	7
7.....Procura automática.....	7
8.....Funções.....	7
9.....Seleção do formato de tela.....	8
10.....Monitor colorido.....	9
11.....Configuração de senhas.....	9
12.....Especificações.....	10
13.....Conjunto de Acessórios.....	11
14.....Demais Acessórios.....	11

Obrigado por adquirir nosso produto. Para desfrutar das funcionalidades do aparelho e para assegurar anos de funcionamento, livre de problemas, certifique-se de ler atentamente este manual e siga as instruções.

## ATENÇÃO:

1. Em caso de dúvida entrar em contato com a assistência técnica ou suporte.

Nunca tente alterar as características do equipamento.

O conjunto é composto de muitos componentes delicados que podem ser danificados ou quebrados caso abertos ou modificados indevidamente.

2. Não expor o conjunto a umidade, vapor, sujeira, oleosidade, chuva, cigarro, sol e etc.

3. Não use solvente ou outros produtos químicos reagentes pra limpeza. Se o equipamento ficar sujo, limpe-o com um pano macio.

4. Não deixe o equipamento em locais excessivamente quentes ou frios.  
Permitido armazenamento entre as temperaturas de -25°C até +60°C.

5. Use somente fontes de energia e adaptadores originais.

6. Para sua segurança, desligue-o da tomada quando não estiver em uso.

7. Evite quedas e impacto forte no equipamento.

## 2. CARACTERÍSTICAS

- 1 \* Entrada para fonte DC 12v
- 2 \* Entrada de áudio e vídeo (AV)
- 3 \* Entrada do receptor controle remoto
- 4 \* Entrada de antena
- 5 \* Botões de canais
- 6 \* Busca automática de canais
- 7 \* Indicador de energia
- 8 \* Sensor do controle remoto

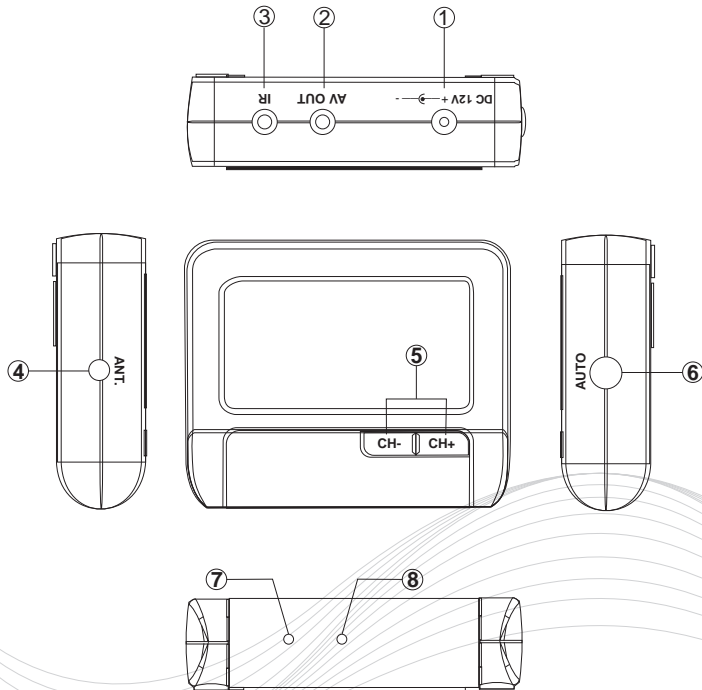

4

## 3. CONTROLE REMOTO

- 1 \* CC = legenda – close caption
- 2 \* MUDO = selecionar ou remover som
- 3 \* OK = confirma a seleção
- 4 \* EPG = Apresentar a informação EPG – da programação
- 5 \* Números = teclas para escolha dos canais
- 6 \* Áudio = controle estéreo ou mono
- 7 \* Escaneamento = programa de escaneamento de canais
- 8 \* Sair = menu sair e apagar OSD
- 9 \* CH+ / CH- = seleção de canais
- 10 \* Menu = apresentar o menu
- 11 \* Standby = modo de descanso
- 12 \* Info = informação de canais (sinal/captação)

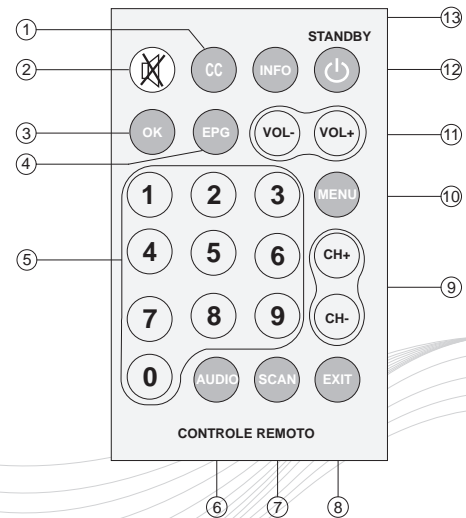

5

### 3. FONTE DE ALIMENTAÇÃO

#### AC fonte de energia:

- O adaptador opcional AC permite ser alimentado com fonte externa.  
(procure o símbolo do adaptador AC).

- Bateria de carro (12V):

- O adaptador de carro poderá ser usado através do acendedor de cigarros do veículo ou porta acessório.

### 4. CONECTORES

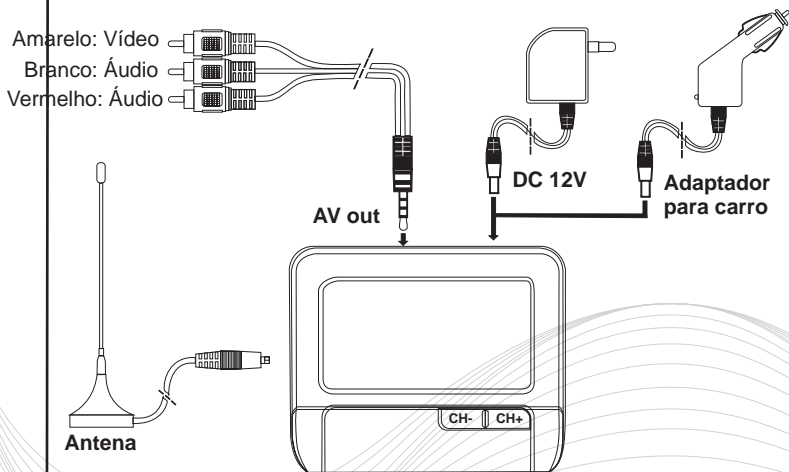

### 5. MODO DE USO

#### Ligar/Desligar

1. Conectar na fonte de energia;
2. Pressione o botão liga/desliga para desligar a máquina;
3. Pressione o botão liga/desliga vez, liga a máquina.

#### Selecionar o canal

Pressione CH+ ou CH- para escolher o canal para cima ou para baixo.

Pressione os botões numéricos para entrar diretamente nos canais que deseja assistir.

### 7. PROCURA AUTOMÁTICA

#### Método 1:

Pressione o botão escaner, a unidade irá limpar todos os canais e guardá-los automaticamente na memória.

#### Método 2:

Pressione o botão MENU do seu equipamento, pressione o botão V+/- para selecionar , a seguir pressione o botão OK.

### 8. FUNÇÕES

#### Controle de Volume

Pressione o botão volume +/- para ajustá-lo.

#### Mudo

Pressione o botão MUTE para tirar o som de áudio, pressione o botão novamente para retornar com o áudio.

#### CC (Close Caption)

Pressione o botão CC para ligar ou desligar a legenda na tela.

### Informação

Pressione o botão INFO para ver a informação do programa.

### EPG (Guia de Programa Eletrônico)

Pressione o botão EPG para operar a função EPG. Nesta apresentação pressione o botão CH+/- para selecionar o programa desejado, depois pressione OK para confirmar.





### EXIT (Sair)

Pressione esse botão para sair de qualquer apresentação de OSD (escaneamento, informação, menu e etc.).



### Áudio



Pressione o botão áudio para selecionar as opções de áudio MONO e ESTÉREO.

### 9. SELEÇÃO DO FORMATO DE TELA

1. Pressione o botão MENU, pressione o botão V+/- para selecionar , depois pressione o botão OK.
2. Pressione o botão V+/- para selecionar , pressione o botão OK.
3. Pressione o botão V+/- para selecionar  ou , depois pressione o botão OK.



### SISTEMA DE SELEÇÃO DE VÍDEO

1. Pressione o botão MENU, pressione o botão V+/- para selecionar , depois pressione o botão OK.
2. Pressione o botão V+/- para selecionar , pressione o botão OK.



3. Pressione o botão V+/- para selecionar , depois pressione o botão OK.  ou 

### 10. SE O MONITOR FOR COLORIDO, FAVOR SEGUIR ESSES ITENS:

#### Veja a informação do equipamento:

1. Pressione o botão MENU, pressione o botão V+/- para selecionar , depois pressione o botão OK.
2. Pressione o botão V+/- para selecionar , pressione o botão OK. Depois você pode ver as informações  da unidade.



#### Padrão de Fábrica

1. Pressione o botão MENU, pressione o botão V+/- para selecionar , depois pressione o botão OK.
2. Pressione o botão V+/- para selecionar , depois pressione o botão OK.
3. Se deseja deixar o seu equipamento no padrão de fábrica pressione o botão OK novamente. Caso contrário, pressione o botão EXIT para sair.

### 11. SENHA:



Se o programa tiver um controle de acesso por senha, quando visualizá-lo, deve digitar a senha que já vem nele, a senha de fábrica da unidade é 0000.

#### Entrar com a senha:

1. Pressione o botão MENU, pressione o botão V+/- para selecionar , depois pressione o botão OK.
2. Pressione o botão V+/- para selecionar , pressione o botão OK.
3. Pressione o botão V+/- para selecionar , pressione o

botão OK, pressione o botão numérico para a digital sua senha, pressione o botão OK, depois poderá ver os programas com controle.

### **Modificar a senha:**

1. Pressione o botão MENU, pressione o botão V+/- para selecionar , depois pressione o botão OK.
2. Pressione o botão V+/- para selecionar , pressione o botão OK.
3. Pressione o botão V+/- para selecionar , pressione a tecla numérica para alterar sua senha, depois pressione o botão OK.
4. Pressione a tecla numérica novamente com a nova senha, pressione o botão OK, agora já modificou sua senha.  
Se você comprou o aparelho, por favor, modifique sua senha, e lembre-se dela.

## **12. ESPECIFICAÇÕES**

### **Tipo: ISDB-T SET TOP BOX**

Recepção de Frequência: 14~69 canais

Sistema: ISDB-T 1-Seg

### **Terminais de Conexão:**

Antena

AV

Saída do controle remoto

Fonte de Alimentação: + 12V \_ 3V

Adaptador AC/DC +

Adaptador 12V de bateria do carro

### **Consumo de Energia:**

Aproximadamente 3W

### **Dimensão:**

91 mm x 74 mm x 26 mm

### **Peso:**

60 gramas

## **13. CONJUNTO DE ACESSÓRIOS**

Adaptador de carro

Conjunto de cabo AV

Controle remoto

Antena

Adaptador de antena

Cabo IR

## **14. ACESSÓRIOS OPCIONAIS**

Adaptador AC